

hidealite

ROUND SINGLE I & III & IV, ROUND BEACON

Är en klass I armatur bestyckad med PowerLED ljuskälla alternativt QPAR16 GU10 för anslutning direkt till nätspänning 230V.

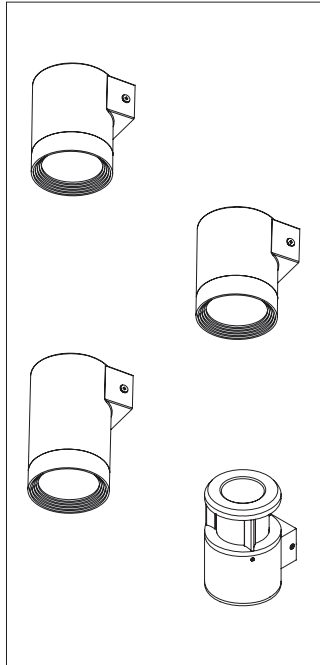

E-nr:	Benämning:	Art-nr:	LED-färg:	Färg:	Effekt:
77 007 31	Round Single I	E6018YV	Vit	Grå	3 x 1W
77 007 30	Round Single I	E6018YVV	Varmvit	Grå	3 x 1W
77 007 32	Round Single III	E1021Y	GU10	Grå	50W
77 007 33	Round Single IV	E1023Y	GU10	Grå	50W
77 007 41	Round Beacon	E6003YV	Vit	Grå	3W
77 007 40	Round Beacon	E6003YVV	Varmvit	Grå	3W
77 007 34	Round Single I	E6018BVV	Varmvit	Svart	3 x 1W
77 007 35	Round Single III	E1021B	GU10	Svart	50W
77 007 37	Round Single I	E6018WVV	Varmvit	Vit	3 x 1W
77 007 36	Round Single III	E1021W	GU10	Vit	50W

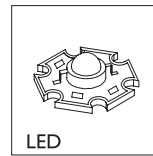
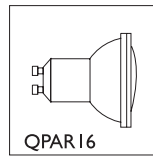
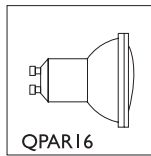
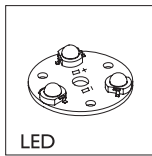
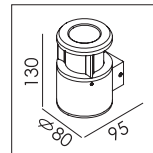
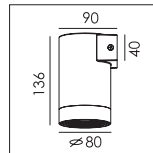
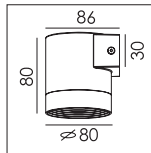
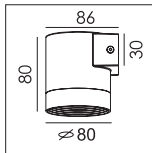

Uppfyller kraven enligt EN-60598

Armatur avsedd både för inom- och utomhusbruk.

Strölsäkert utförande och delvis skydd mot inträngande damm och vattenånga. För fuktiga och våta miljöer.



Anger skyddsklass, klass I för jordad anslutning.

Armaturen får monteras direkt mot normalt brännbara material. Max 90°C.

Symbolen anger minsta avstånd till belyst yta/föremål.

hidealite

SÄKER INSTALLATION

Läs dessa instruktioner innan installationen påbörjas och lämna den vidare till brukaren av anläggningen. Armaturen bör installeras av behörig installatör och i enlighet med gällande föreskrifter. Armaturen får inte modifieras.

Se till att spänningen är frånslagen före installation, underhåll eller lampbyte.

Gör håltagning enligt specifikation. Bryt spänningen så att anläggningen är spänningslös. Utför installationen enligt anvisning (fig 1-4). Beroende på om du installerar en eller fler armaturer på en gång, väljer du den kopplingsmetod som passar för att skapa täta kopplingar. Kontrollera att installationen är korrekt utförd och slå på spänningen.

VÄGGMONTERING

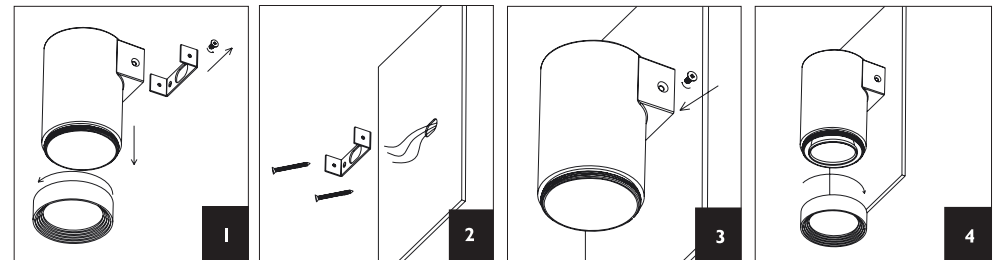

TÄT KOPPLING

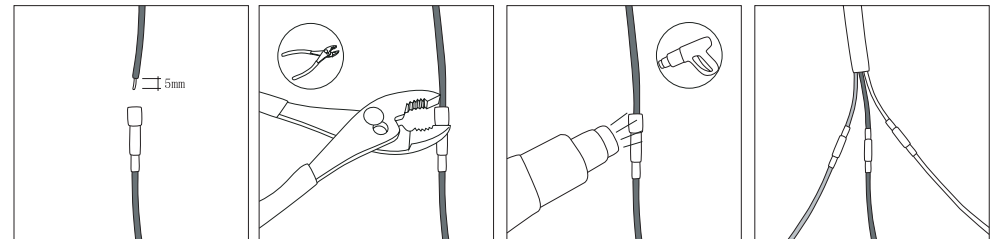

TÄT VIDAREKOPPLING

